

自動車向け1.2mm端子、非防水中継コネクタです。

特長

- 16, 20極タイプ、中継 (電線対電線)
- コネクタ位置保証 (CPA) 機能付き設計
- 非防水コネクタ
- 北米自動車規格 USCARに準拠した1.2mm端子を使用

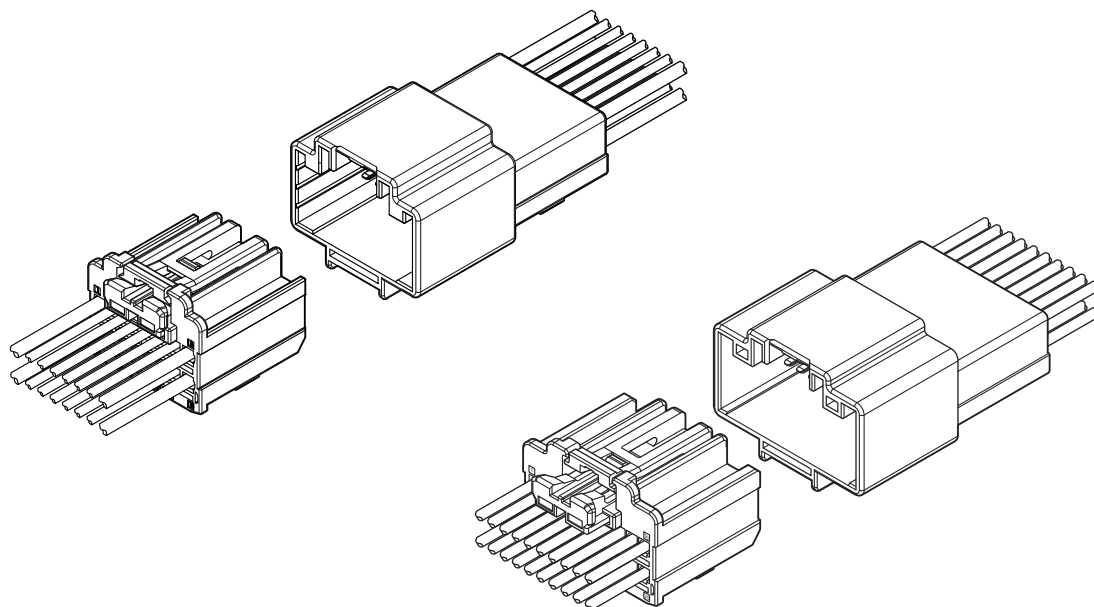

一般仕様

- 定格電流 : 14 A AC・DC 以下
(0.75 mm² 使用時・単極)
19 A AC・DC 以下
(1.5 mm² 使用時・単極)
- 耐電圧 : AC1,000V・1分間
- 使用温度範囲 : -40°C ~ +105°C (すずめっき)
-40°C ~ +125°C (銀めっき)
(通電時の温度上昇値を含む)
- 接触抵抗 : 初期 / 8mΩ 以下
環境試験後 / 8mΩ 以下
- 絶縁抵抗 : 100MΩ 以上
- 適用電線範囲 : FLRY-A 0.35~1.5mm²
FLRY-B 0.75mm²
FLR2X-A 0.35~1.5mm²

※ELV / RoHS2対応品を掲載しています。
※詳細は弊社までお問い合わせください。

メスターミナル

●SSS/SS バレル

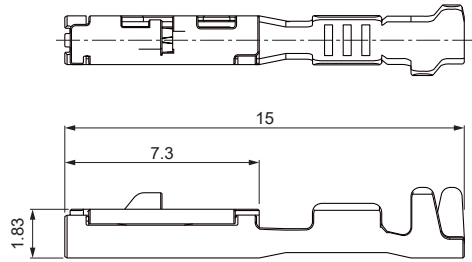

●S/M バレル

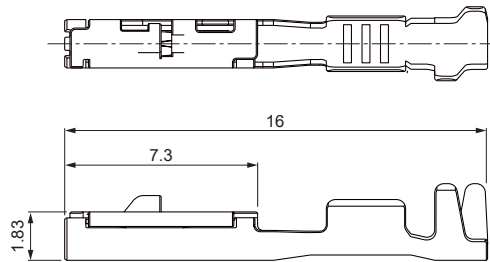

サイズ	形番	適用電線範囲		個数/リール
		導体 (mm ²)	被覆外径 (mm)	
SSS	①SMSA-A001T-M1.2	0.13	0.95 to 1.05	9,000
SS	①SMSA-A011T-M1.2	0.35	1.2 to 1.4	9,000
S	①SMSA-A031T-M1.2	0.5 to 0.75	1.6 to 1.9	8,500
M	①SMSA-A041T-M1.2	1.0 to 1.5	2.1 to 2.4	6,000
SSS	②SMSA-A001A-M1.2	0.13	0.95 to 1.05	9,000
SS	②SMSA-A011A-M1.2	0.35	1.2 to 1.4	9,000
S	②SMSA-A031A-M1.2	0.5 to 0.75	1.6 to 1.9	8,500
M	②SMSA-A041A-M1.2	1.0 to 1.5	2.1 to 2.4	6,000

材質・表面処理

- ①銅合金・すずめっき (リフロー処理)
- ②銅合金・ニッケル下地付 接触部/銀めっき
バレル部/すずめっき (リフロー処理)

メスコネクタ

●16 極

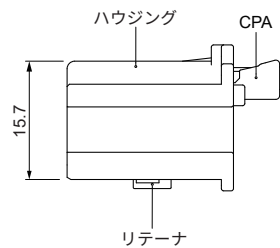
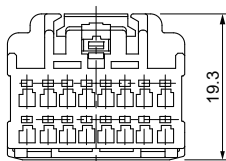
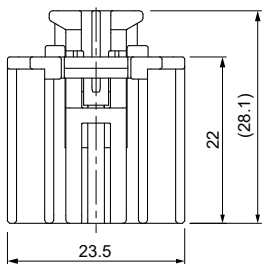

●20 極

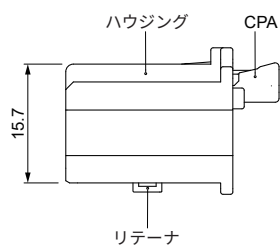
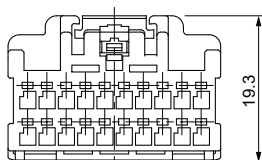
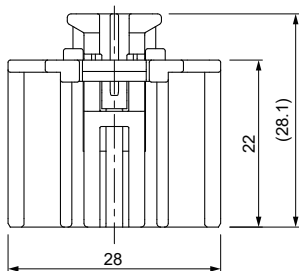

極数	形番	ハウジングの色	個数/箱
16	16MSA-RBC-1A-A-K	黒	441
	16MSA-RBC-1A-B-H	灰	441
20	20MSA-RBC-1A-A-K	黒	378

材質・表面処理

- ハウジング: PBT
- リテーナ: ガラス入り PBT・ナチュラル (白)
- CPA: ガラス入り PBT・ナチュラル (白)

注) 上記ハウジング以外の色・キーコードもあります。
詳細は弊社までお問い合わせください。

MSA CONNECTOR

オスターミナル

●SSS/SS バレル

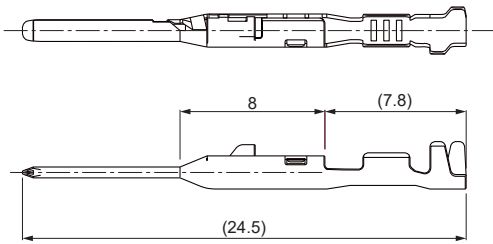

●S/M バレル

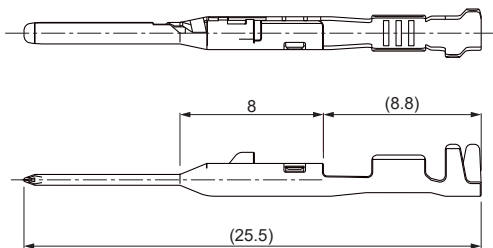

オスコネクタ

●16極

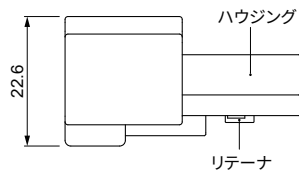
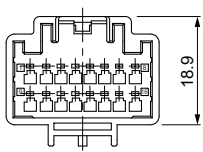
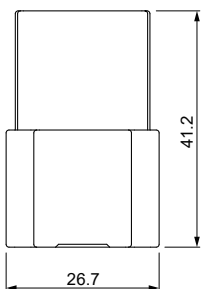

●20極

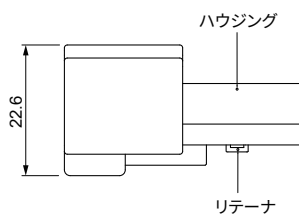
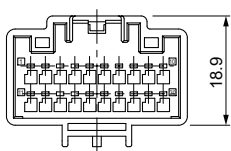
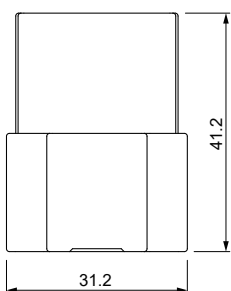

サイズ	形番	適用電線範囲		個数/リール
		導体 (mm ²)	被覆外径 (mm)	
SSS	①SMSAW-A001T-M1.2	0.13	0.95 to 1.05	10,000
SS	①SMSAW-A011T-M1.2	0.35	1.2 to 1.4	9,000
S	①SMSAW-A031T-M1.2	0.5 to 0.75	1.6 to 1.9	9,000
M	①SMSAW-A041T-M1.2	1.0 to 1.5	2.1 to 2.4	6,500
SSS	②SMSAW-A001A-M1.2	0.13	0.95 to 1.05	10,000
SS	②SMSAW-A011A-M1.2	0.35	1.2 to 1.4	9,000
S	②SMSAW-A031A-M1.2	0.5 to 0.75	1.6 to 1.9	9,000
M	②SMSAW-A041A-M1.2	1.0 to 1.5	2.1 to 2.4	6,500

材質・表面処理

- ①銅合金・すずめっき (リフロー処理)
- ②銅合金・ニッケル下地付 接触部/銀めっき
バレル部/すずめっき (リフロー処理)

極数	形番	ハウジングの色	個数/箱
16	16MSA-PB-1A-A-K	黒	252
	16MSA-PB-1A-B-H	灰	252
20	20MSA-PB-1A-A-K	黒	216

材質・表面処理

ハウジング: PBT
リテーナ: ガラス入り PBT・ナチュラル (白)

注) 上記ハウジング以外の色・キーコードもあります。
詳細は弊社までお問い合わせください。

組立レイアウト

●16, 20極

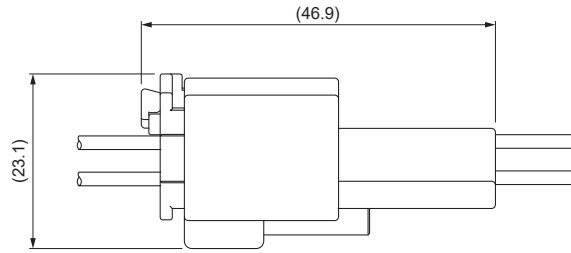

クリップレイアウト

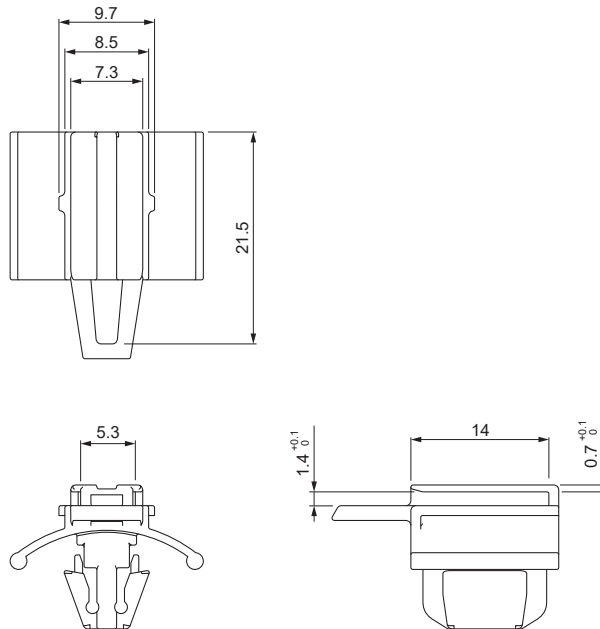

推奨クリップレイアウト

注) 詳細は弊社までお問い合わせください。

圧着機・アプリケーション

連鎖状ターミナル	圧着機	アプリケーション本体 MKS-L	
		ダイス	アプリケーション・ダイスセット
SMSA-A001(-)-M1.2	AP-K2N	MK/SMSA-A001-12	APLMK SMSA-A001-12
SMSA-A011(-)-M1.2		MK/SMSA-A011-12	APLMK SMSA-A011-12
SMSA-A031(-)-M1.2		MK/SMSA-A031-12	APLMK SMSA-A031-12
SMSA-A041(-)-M1.2		MK/SMSA-A041-12	APLMK SMSA-A041-12
SMSAW-A001(-)-M1.2		MK/SMSAW-A001-12	APLMK SMSAW-A001-12
SMSAW-A011(-)-M1.2		MK/SMSAW-A011-12	APLMK SMSAW-A011-12
SMSAW-A031(-)-M1.2		MK/SMSAW-A031-12	APLMK SMSAW-A031-12
SMSAW-A041(-)-M1.2		MK/SMSAW-A041-12	APLMK SMSAW-A041-12

注) 1. 詳細は弊社までお問い合わせください。

2. 圧着加工に際し、弊社ダイス以外での圧着加工品については保証しかねますのでご注意ください。