

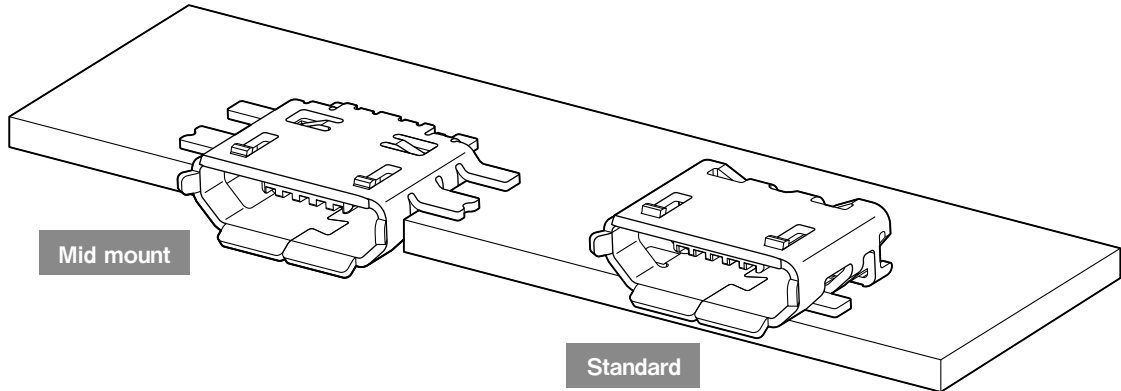

UB CONNECTOR Micro USB

USB規格コネクタ



Micro USB (USB2.0) 規格に準拠した携帯電話、モバイル機器向けのインターフェースコネクタです。

- Mini USB と比較し実装面積約 50% 減の省スペース設計。(スタンダード B タイプ)
- 挿抜回数 10,000 回の耐久性。
- SMT (表面実装) 対応

■一般仕様

- 定格電流:
 - 信号ラインのみの場合
信号ライン (No.2~4 コンタクト使用時): 1.0A AC/DC /1 ライン
 - 電源ラインを使用する場合
電源ライン (No.1+5 コンタクト使用時): 1.8A AC/DC /1 ライン
信号ライン (No.2~4 コンタクト使用時): 0.5A AC/DC /1 ライン
 - 定格電圧: 30V AC/DC
 - 使用温度範囲: $-25^{\circ}\text{C} \sim +85^{\circ}\text{C}$ (通電時の温度上昇値を含む)
 - 接触抵抗: 初期 / 30m Ω 以下
耐候性試験後、上昇値 / 50m Ω 以下
 - 絶縁抵抗: 1,000M Ω 以上
 - 耐電圧: AC 100V を 1 分間印加にて絶縁破壊なきこと
- ※ご使用に際しては、弊社ウェブサイト (製品情報ページの技術資料末項) に記載のご使用上の注意事項を参照ください。
※RoHS2 対応品を掲載しています。
※寸法の単位には mm を採用しています。
※詳細は弊社までお問い合わせください。

UB CONNECTOR Micro USB

リセプタクル

スタンダード B タイプ

TID No. : 60001357

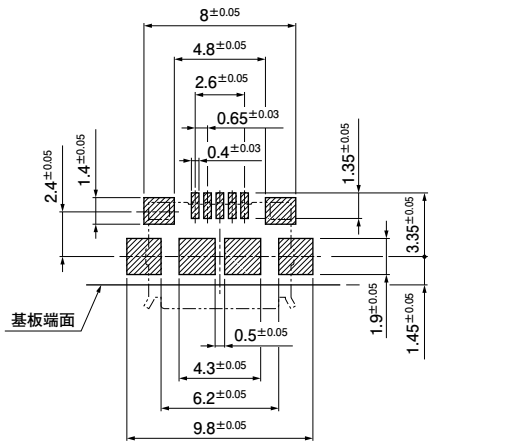
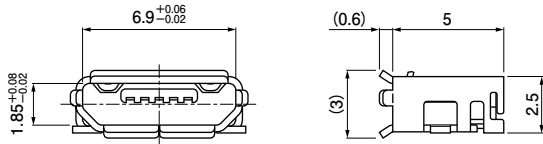

個数/リール : 3,000

形番	材料・表面処理等
UB-MC5BR3-SD204-4S-1-TB	コンタクト 銅合金、ニッケル下地付金めっき
	ハウジング 耐熱性樹脂、UL94V-0、黒色
	シェル ステンレス、ニッケル下地付すずめっき

スタンダード AB タイプ

TID No. : 60001359

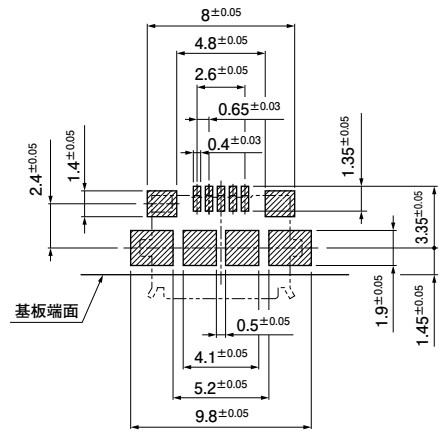
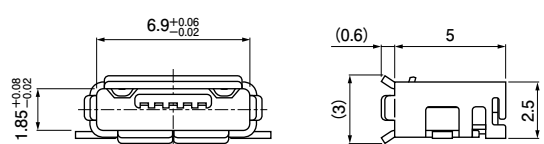

個数/リール : 3,000

形番	材料・表面処理等
UB-MC5ABR3-SD204-4S-1-TB	コンタクト 銅合金、ニッケル下地付金めっき
	ハウジング 耐熱性樹脂、UL94V-0、灰色
	シェル ステンレス、ニッケル下地付すずめっき

ミッドマウント B タイプ

TID No. : 62001355

実装高さ : 1.2mm

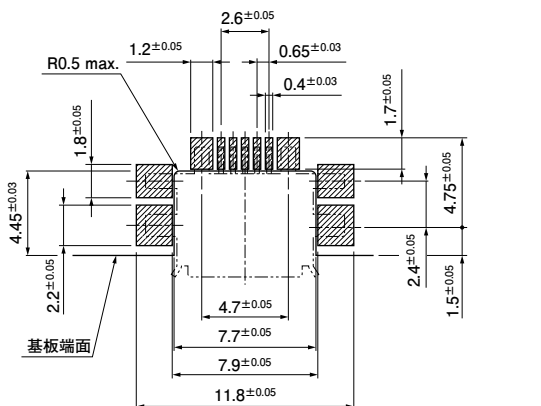
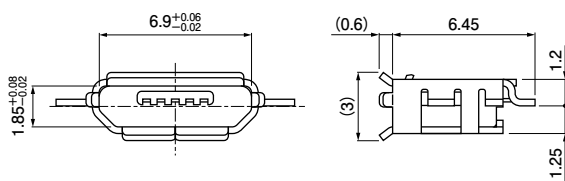

個数/リール : 2,000

形番	材料・表面処理等
UB-MC5BR3-M404-4S-TB	コンタクト 銅合金、ニッケル下地付金めっき
	ハウジング 耐熱性樹脂、UL94V-0、黒色
	シェル ステンレス、ニッケル下地付すずめっき