

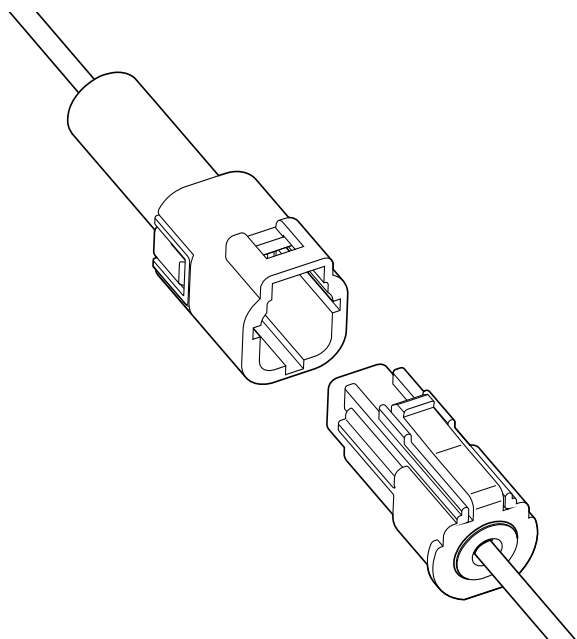

WPK CONNECTOR

中継接続用コネクタ（防水用）



特に防水性を要求される箇所での使用に最適な中継接続用コネクタです。

パワー系でありながらコンパクトで、JIS C 0920 保護等級 7（防浸形）の防水性を有し、耐久性にも優れています。

- 防水（防浸形）
- シールリング内蔵型オスハウジング
- コンパクト設計
- インナーロック機構
- 高耐久性・高信頼性

■一般仕様

- 定格電流：7A AC/DC（0.85mm² 電線使用時）
 - 定格電圧：12V AC/DC
 - 使用温度範囲：-40℃～+105℃（通電時の温度上昇値を含む）
 - 接触抵抗：初期／5mΩ以下
環境試験後／10mΩ以下
 - 絶縁抵抗：100MΩ以上
 - 耐電圧：AC 1,000V・1分間
 - 適用電線範囲：0.5mm²～0.85mm²
 - 適用電線被覆外径：φ1.6mm～φ1.9mm
 - 防水性能：JIS C 0920 保護等級 7（防浸形）
- 注）電気用品安全法には準拠しません。

※ご使用に際しては、弊社ウェブサイト（製品情報ページの技術資料末項）に記載のご使用上の注意事項を参照ください。

※RoHS2 対応品を掲載しています。

※寸法の単位には mm を採用しています。

※詳細は弊社までお問い合わせください。

■組立レイアウト

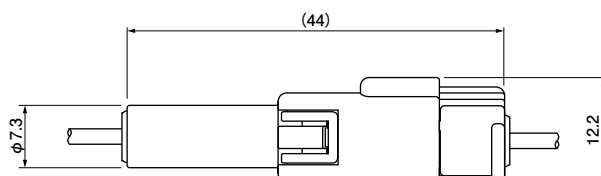

WPK CONNECTOR

コンタクト

オスコンタクト

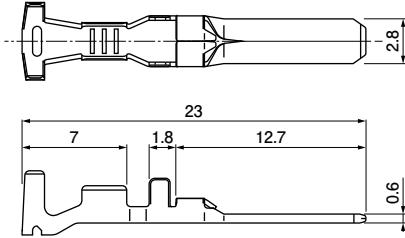

メスコンタクト

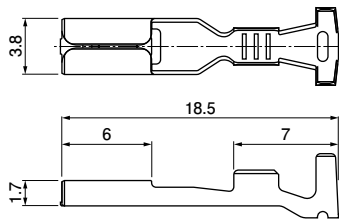

形番		適用電線 範囲 (mm ²)	適用電線 被覆外径 (mm)	個数/ リール
オスコンタクト	メスコンタクト			
SWPKP-21T-0.6	SWPKR-21T-0.6	0.5 ~ 0.85	1.6 ~ 1.9	3,000

材 料・表面処理等

銅合金・すずめっき (リフロー処理)

● RoHS2 対応品

コンタクト	圧着機	アプリケーション		
		アプリケーション本体	ダイス	アプリ・ダイセット
SWPKP-21T-0.6	AP-K2N	MKS-L	MK/SWPKP/R-21-06	APLMK SWPKP/R21-06
SWPKR-21T-0.6				

注) 全自動機対応のアプリケーションについては弊社にお問い合わせください。

オスハウジング (オスコンタクト用)

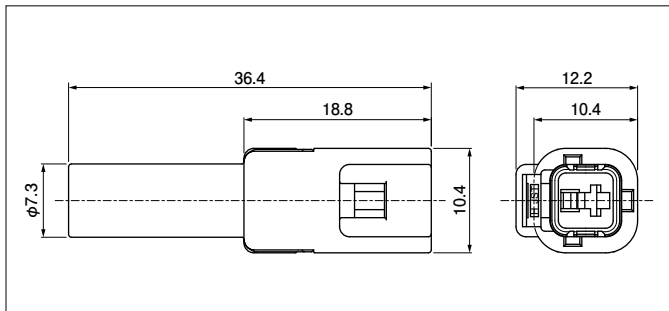

極数	形番	個数/箱
1	01P-WPKH-KN	100

材 料・表面処理等

ハウジング: PBT, 黒
シールリング: NBR, 茶

● RoHS2 対応品

注) 01P-WPKH-KN にはシールリングが内蔵されています。

メスハウジング (メスコンタクト用)

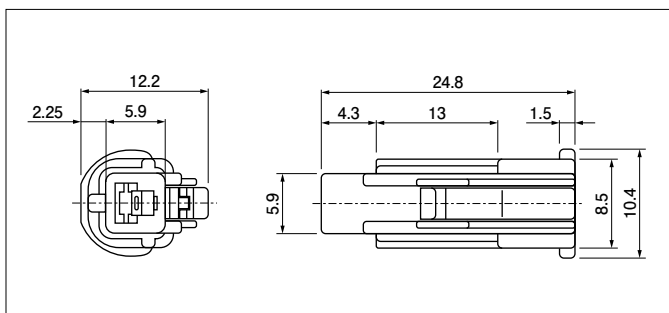

極数	形番	個数/袋
1	WPKR-01H-K	1,000

材 料・表面処理等

PBT, 黒

● RoHS2 対応品

ワイヤーエンドシール

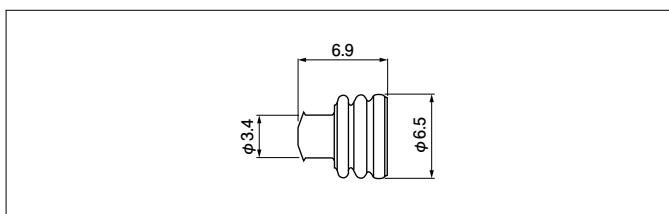

形番	ゴム内径 (mm)	適用電線被覆外径 (mm)	個数/袋
WPKS-1.3N	1.3	1.6~1.9	1,500

材 料・表面処理等

NBR, 茶

● RoHS2 対応品

注) 適用電線種については、弊社までお問い合わせください。