

手動式圧着工具

裸端子
裸スリーブ
リングスリーブ
用

工具形番.....YHT-2622
全長 / 幅.....295mm/70mm
重 量.....約500g
適用端子呼び.....0.5



工具形番.....YHT-2214M
全長 / 幅.....180mm/60mm
重 量.....約260g
適用端子呼び.....1.25、2
備 考.....JIS C 9711規格品  JQ0506027



工具形番.....YHT-2210
全長 / 幅.....295mm/70mm
重 量.....約500g
適用端子呼び.....1.25、2、3.5、5.5
備 考.....JIS C 9711規格品  JQ0608020



工具形番.....YHT-8S
全長 / 幅.....310mm/75mm
重 量.....約900g
適用端子呼び.....8



リングスリーブ専用



工具形番.....YR-1
全長 / 幅.....291mm/75mm
重 量.....約480g
適用端子呼び.....E小・E中・E大
備 考.....JIS C 9711規格品  JQ0307101

絶縁被覆付端子
接続子
用

工具形番.....YNT-2622
全長 / 幅.....295mm/75mm
重 量.....約500g
適用端子呼び.....0.5



工具形番.....YNT-1614
全長 / 幅.....295mm/75mm
重 量.....約500g
適用端子呼び.....2



工具形番.....YNT-2216
全長 / 幅.....295mm/75mm
重 量.....約500g
適用端子呼び.....1.25



工具形番.....YNT-1210S
全長 / 幅.....300mm/75mm
重 量.....約900g
適用端子呼び.....5.5



ナイロン絶縁付ギボシ接続子 PCタイプ専用



工具形番.....YN-2014
全長 / 幅.....305mm/75mm
重 量.....約600g
適用端子.....PCM、PCF-0.5、1.25、2

銅スリーブ付端子用

工具形番.....YDT-2216
 全長 / 幅.....295mm/70mm
 重 量.....約500g
 適用端子呼び.....1.25



工具形番.....YDT-1614
 全長 / 幅.....295mm/70mm
 重 量.....約500g
 適用端子呼び.....2



工具形番.....YDT-1210S
 全長 / 幅.....300mm/75mm
 重 量.....約900g
 適用端子呼び.....5.5



閉端接端子用

工具形番.....YS-2622
 全長 / 幅.....295mm/70mm
 重 量.....約500g
 適用端子呼び.....0.5-SD

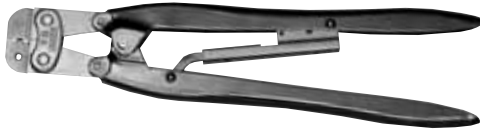

工具形番.....YS-2216
 全長 / 幅.....295mm/70mm
 重 量.....約500g
 適用端子呼び.....CE-1、1-SD



工具形番.....YS-1614
 全長 / 幅.....295mm/70mm
 重 量.....約500g
 適用端子呼び.....CE-2、2-SD、2-SDW



工具形番.....YS-1210
 全長 / 幅.....295mm/70mm
 重 量.....約500g
 適用端子呼び.....CE-5、5.5-SD



工具形番.....YS-8S
 全長 / 幅.....300mm/75mm
 重 量.....約900g
 適用端子呼び.....CE-8、8-SD



旗形端子用

工具形番.....YG-1614
 全長 / 幅.....295mm/70mm
 重 量.....約500g
 適用端子呼び.....2



工具形番.....YG-1210
 全長 / 幅.....295mm/70mm
 重 量.....約500g
 適用端子呼び.....5.5



工具形番.....YG-8S
 全長 / 幅.....300mm/75mm
 重 量.....約900g
 適用端子呼び.....8



■ 空気圧式圧着工具

手 動 型



- 工 具 形 番……………YA-1
- 本 体 寸 法……………全長300mm × 外径90mm
- 重 量……………約1.7kg
- エ ア ー 圧……………490～590kpa (5～6kgf/cm²)
- エ ア ー 消 費 量……………1.6Nℓ/cycle
- 適 用 裸 端 子 呼 び……………0.5～5.5
- 適 用 絶 縁 端 子 呼 び……………0.5～2
- 適 用 閉 端 端 子 呼 び……………CE-1～CE-5

卓 上 型

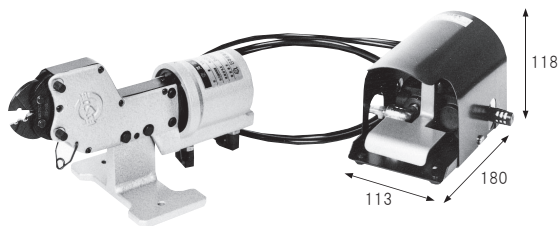

- 工 具 形 番……………YAT-1A
 [本 体 + エアーフットバルブ]
 YA-1A + AV-250
- エ ア ー 消 費 量……………1.6Nℓ/cycle
- 適 用 裸 端 子 呼 び……………0.5～5.5
- 適 用 絶 縁 端 子 呼 び……………0.5～2
- 適 用 閉 端 端 子 呼 び……………CE-1～CE-5

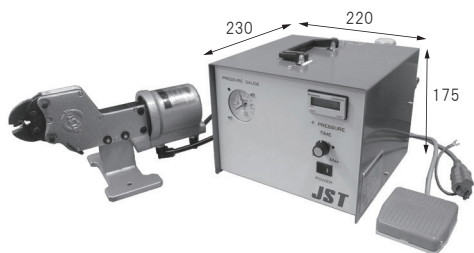

- 工 具 形 番……………YAD-1A
 [本 体 + コントロールユニット]
 YA-1A + D-4
- エ ア ー 消 費 量……………1.6Nℓ/cycle
- 適 用 裸 端 子 呼 び……………0.5～5.5
- 適 用 絶 縁 端 子 呼 び……………0.5～2
- 適 用 閉 端 端 子 呼 び……………CE-1～CE-5

手 動 型



- 工 具 形 番……………YA-2
- 本 体 寸 法……………全長250mm × 外径90mm
- 重 量……………約1.3kg
- エ ア ー 圧……………490～590kpa (5～6kgf/cm²)
- エ ア ー 消 費 量……………0.8Nℓ/cycle
- 適 用 裸 端 子 呼 び……………0.5～5.5
- 適 用 絶 縁 端 子 呼 び……………0.5～2
- 適 用 閉 端 端 子 呼 び……………CE-1～CE-5

卓 上 型

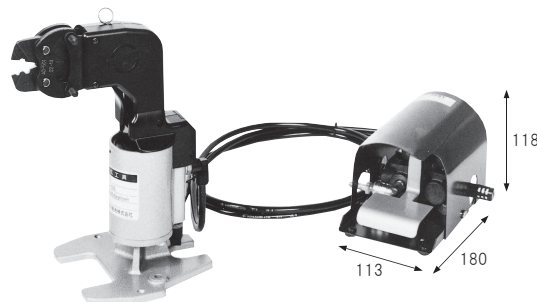

- 工 具 形 番……………YAT-2A
 [本 体 + エアーフットバルブ]
 YA-2A + AV-250
- エ ア ー 消 費 量……………1.6Nℓ/cycle
- 適 用 裸 端 子 呼 び……………0.5～5.5
- 適 用 絶 縁 端 子 呼 び……………0.5～2
- 適 用 閉 端 端 子 呼 び……………CE-1～CE-5

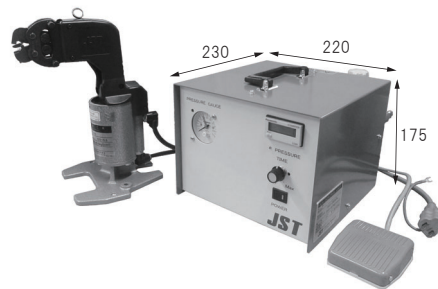

- 工 具 形 番……………YAD-2A
 [本 体 + コントロールユニット]
 YA-2A + D-4
- エ ア ー 消 費 量……………1.6Nℓ/cycle
- 適 用 裸 端 子 呼 び……………0.5～5.5
- 適 用 絶 縁 端 子 呼 び……………0.5～2
- 適 用 閉 端 端 子 呼 び……………CE-1～CE-5

注1) 上記形番は工具本体の形番でダイヤは含まれていませんのでご注意ください。各ダイヤは「圧着工具適用一覧表」をご参照の上ご発注ください。
 注2) コントロールユニットはコンプレッサーではありません。

手 動 型

- 工 具 形 番…YA-4
- 本 体 寸 法…全長185mm×幅88mm×高さ275mm
- 重 量…約3.0kg
- エ ア - 圧…490~590kpa (5~6kgf/cm²)
- エ ア - 消 費 量…2.4Nℓ/cycle
- 適 用 裸 端 子 呼 び…1.25~14
- 適 用 絶 縁 端 子 呼 び…1.25~5.5
- 適 用 閉 端 端 子 呼 び…CE-1~CE-8

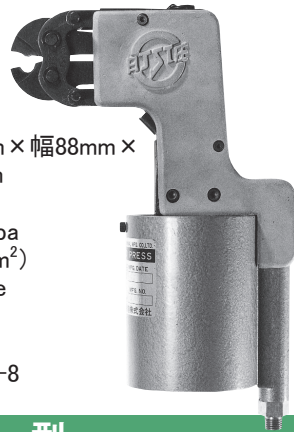

卓 上 型



- 工 具 形 番……………YAT-4A
〔 本 体 + エアーフットバルブ 〕
〔 YA-4A + AV-250 〕
- エ ア - 消 費 量……………4.8Nℓ/cycle
- 適 用 裸 端 子 呼 び……………1.25~14
- 適 用 絶 縁 端 子 呼 び……………1.25~5.5
- 適 用 閉 端 端 子 呼 び……………CE-1~CE-8



- 工 具 形 番……………YAD-4A
〔 本 体 + コントロールユニット 〕
〔 YA-4A + D-4 〕
- エ ア - 消 費 量……………4.8Nℓ/cycle
- 適 用 裸 端 子 呼 び……………1.25~14
- 適 用 絶 縁 端 子 呼 び……………1.25~5.5
- 適 用 閉 端 端 子 呼 び……………CE-1~CE-8

手 動 型



- 工 具 形 番 ……YA-5
- 本 体 寸 法 ……全長300mm×幅125mm×高さ450mm
- 重 量 ……約9.7kg
- エ ア - 圧 ……490~590kpa (5~6kgf/cm²)
- エ ア - 消 費 量 ……7.8Nℓ/cycle
- 適 用 裸 端 子 呼 び ……8~60

コントロールユニット



- 機 械 形 番 ……D-4H
- 適 用 工 具 ……YA-1A・YA-2A・YA-4A・YA-5A
- 電 源 ……AC100V 単相
- 本 体 寸 法 ……幅220mm×長さ230mm×高さ175mm
- 重 量 ……約6kg
- エ ア - 圧 ……540~590kpa (5.5~6kgf/cm²)
- 特 長 ……端子仮押し機能付(圧着端子・圧着スリーブ)

注1) 上記形番は工具本体の形番でダイヤは含まれていませんのでご注意ください。各ダイヤは「圧着工具適用一覧表」をご参照の上ご発注ください。
注2) コントロールユニットはコンプレッサーではありません。

油圧式圧着工具

手 動 型

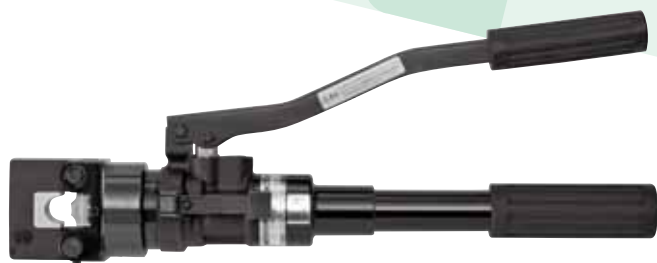

工 具 形 番 YPT-60N
 本 体 寸 法 全長435mm × 高さ75mm × 巾130mm
 重 量 約3.0kg
 公 称 出 力 69kN(7tonf)
 圧 着 範 囲 端子呼び/8 ~ 60用一式
 備 考 JIS C 9711 規格品 ㊞JQ0307101



工 具 形 番 YPT-150-1
 本 体 寸 法 全長518mm × 高さ190mm × 巾160mm
 重 量 約7.4kg
 公 称 出 力 186kN(19tonf)
 圧 着 範 囲 端子呼び/8 ~ 150用一式
 備 考 端子呼び/8 ~ 150

電 動 式 (充電タイプ)



工 具 形 番 BCT-0514L
 本 体 寸 法 全長273mm × 高さ285mm × 巾84mm
 本 体 重 量 約1.9kg
 公 称 出 力 15kN(約1.5tonf)
 圧 着 範 囲 端子呼び/0.5 ~ 14

標準付属品

バッテリーパック BP-14LN/1個
 専用充電器 CH-25LNW
 (入力電圧 AC100V ~ 240V)
 ダブルブローケース 1個(500×370×120mm)
 オプション ダイス
 肩かけベルト



電 動 式 (充電タイプ)



工 具 形 番BCT-860L-1
本 体 寸 法全長305mm×高さ285mm×巾73mm
重 量約2.7kg
公 称 出 力69kN (7tonf)
圧 着 範 囲端子呼び/8 ~ 60
備 考JIS C 9711 規格品  JQ0307101

標準付属品

バッテリーパックBP-1420LN/1個
専用充電器CH-21J/1台(入力電圧 AC100 ~ 240V)
ダイス端子呼び/8 ~ 60用一式
キャリングケース1個(500mm×370mm×120mm)
オプション肩かけベルト



工 具 形 番BCT-8150L-B
本 体 寸 法全長466mm×高さ265mm×巾92mm
重 量約7.7kg
公 称 出 力186kN (19tonf)
圧 着 範 囲端子呼び/8 ~ 150
備 考JIS C 9711 規格品  JQ0307101

標準付属品

バッテリーパックBP-2120/1個
専用充電器CH-21J/1台(入力電圧 AC100 ~ 240V)
ダイス端子呼び/8 ~ 150用一式
キャリングケース1個(630mm×485mm×160mm)
オプション肩かけベルト



油圧式圧着工具(本体)

足踏式

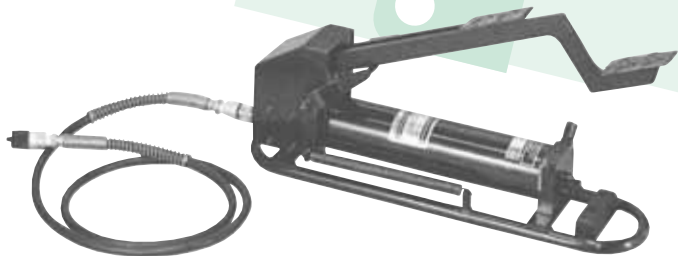

工具形番.....YF-1
 本体寸法.....全長620mm×高さ350mm×巾176mm
 重量.....約17.0kg
 最大加圧力.....68.6MPa(700kgf/cm²)

注) 三脚と圧着ヘッドは別売品です。

電動式



工具形番E-4
 備考JIS C 9711 規格品  JQ0508153

仕様

出力			大きさ				電源	付属品
モーター (kW)	最高圧力 (MPa[kgf/cm ²])	吐出量 (/min)	全長 (mm)	幅 (mm)	高さ (mm)	重量 (kg)		
3相200V 1.5	68.6[700]	2.2	370	340	970	約75	3相200V	高圧ホース(長さ:2m) 圧着ヘッド受金具 電源コード(長さ:5.4m) フットスイッチ(2連式)

注1) 圧着ヘッドは別売品です。

注2) E-4型機は旧E-3型を改良したもので、J R用はJRS分類記号M-1(E-3)として登録されています。

油圧式圧着工具(圧着ヘッド)

圧着ヘッド



工具形番.....YET-60-1
 重量.....約2.6kg
 寸法.....高さ191mm × 外径72mm
 最大出力.....79kN(8tonf)
 最高許容圧力.....68.6MPa(700kgf/cm²)
 圧着範囲.....端子呼び/8 ~ 60
 ダイス.....端子呼び/8 ~ 60用一式

JIS C 9711 規格品  JQ0508153



工具形番.....YET-150-2
 重量.....約5.3kg
 寸法.....高さ221mm × 外径90mm
 最大出力.....196kN(20tonf)
 最高許容圧力.....68.6MPa(700kgf/cm²)
 圧着範囲.....端子呼び/8 ~ 150
 ダイス.....端子呼び/8 ~ 150用一式

JIS C 9711 規格品  JQ0508153



工具形番.....YET-300-1
 重量.....約13.0kg
 寸法.....高さ284mm × 外径125mm
 最大出力.....353kN(36tonf)
 最高許容圧力.....68.6MPa(700kgf/cm²)
 圧着範囲.....端子呼び/60 ~ 325
 ダイス.....端子呼び/60 ~ 325用一式
 (250用は除く)

JIS C 9711 規格品  JQ0508153



工具形番.....YET-300N
 重量.....約14.0kg
 寸法.....高さ287mm × 外径125mm
 最大出力.....353kN(36tonf)
 最高許容圧力.....68.6MPa(700kgf/cm²)
 圧着範囲.....端子呼び/60 ~ 325
 ダイス.....別売品



工具形番.....YNE-38
 重量.....約2.2kg
 寸法.....高さ213mm × 外径72mm
 最大出力.....79kN(8tonf)
 最高許容圧力.....68.6MPa(700kgf/cm²)
 圧着範囲.....銅スリーブ入絶縁付端子呼び/8 ~ 38
 ダイス.....別売品



工具形番.....YEG-150
 重量.....約5.3kg
 寸法.....高さ245mm × 外径90mm
 最大出力.....196kN(20tonf)
 最高許容圧力.....68.6MPa(700kgf/cm²)
 圧着範囲.....旗形端子呼び/8 ~ 100
 ダイス.....別売品



三脚セット

三脚は圧着ヘッド据付用に足踏油圧式工具の装備品として使用します。
 受金具は圧着ヘッドの種類によりYET-60-1、YNE-38は「小」と「大」、
 YET-150-2、YEG-150は「大」を用います。
 YET-300-1の場合受金具は不要です。



受金具

■テープ・オン圧着端子用圧着機



テープ・オン圧着端子用圧着機と圧着ダイス

- 工 具 形 番……………AP-F6
- 本 体 寸 法……………全長415mm×幅264mm×高さ385mm
- 重 量……………約50.0kg
- 電 源……………AC100V 単相 50/60Hz
- 空 気 圧……………490～690kpa (5～7kgf/cm²)
- 加 圧 力……………14.7kN (1,500kgf)
- 適 用 出 力……………テープオン圧着端子(裸・絶縁付)呼びサイズ/0.5～5.5

注) タッチセンサは端子・電線の種類によって自動操作で圧着ができない場合があります。

■圧着機に適用する端子形番は、呼び5.5まで可能です。端子に適用する圧着ダイスは下表からお選びください。

■適用圧着ダイス

3H-() エジェクタ、カバー	端 子		ダイスセット No.	心 線 部		エジェクタ3841 2個 エジェクタカバー3941 1個 が必要です。
	種 類	呼びサイズ		上 型	下 型	
	裸 端 子	0.5	3H-2622	3102	3101	
		1.25	3H-2216	3112	3111	
		2	3H-1614	3122	3121	
		5.5	3H-1210N	3132N	3131N	

注)エジェクタ、エジェクタカバーはオプションです。

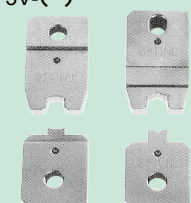
3V-()	端 子		ダイスセット No.	心 線 部		絶 縁 部	
	種 類	呼びサイズ		上 型	下 型	上 型	下 型
	絶 縁 付 端 子	0.5	3V-2622N	3201N	3202N	3301N	3302N
		1.25	3V-2216N	3211N	3212N	3311N	3312N
		2	3V-1614N	3221N	3222N	3321N	3322N
		5.5	3V-1210N	3231N	3232N	3331N	3332N

■ JR用圧着工具対照表 JR仕様書番号 JR S79501-1F

種類名称	対照形番		ダイス形番		適用端子
	JRS分類記号	J S T 形番	オ ス	メ ス	
ハンドル式 (手動工具)	H-1	YHT-2210	—		SS、SCP、SCB
	H-2	YHT-8S	—		SS、SCP、SCB、SGSL、SGSH、SGSU
	H-3	YG-1614	—		SF、SGFL、SGFR
	H-4	YG-1210	—		SF、SGFL、SGFR
	H-5	YG-1412	—		SGFL、SGFR
	H-6	YNT-2216	—		PS、PC、PAS、FW
	H-7	YNT-1614	—		PS、PC、FW
	H-8	YNT-1210S	—		PS、PSH、FW PS、PC、PAS、PACS
手動油圧式	P-1	YPT-60N	※注1) PN-8		PAS
			TD-111 TD-112	TD-121 TD-123 TD-122 TD-124	SS、SCP、SCB、SGSL、SGSH、 SGSU
	P-2	YPT-150-1	TD-211 TD-212 TD-213 TD-214	TD-221 TD-225 TD-222 TD-227 TD-223 TD-228 TD-224	SS、SD、SDA、SCP、SCB、SGSL SGSH
足踏油圧式(本体)	F-1	YF-1	—		SS、SD、SDA、SF、SCB、SCP SGSL、SGSH
電動油圧式(本体)	M-1	※注2) E-4	—		SS、SD、SDA、SF、SCB、SCP SGSL、SGSH
圧着頭部 (F-1、M-1 本体用ヘッド)	E-0	YET-60-1	TD-111 TD-112	TD-121 TD-124 TD-122 TD-123	SS、SCP、SCB
	E-1	YET-150-2	TD-211 TD-212 TD-213 TD-214	TD-221 TD-225 TD-222 TD-227 TD-223 TD-228 TD-224	SS、SD、SDA、SCP、SCB
	E-2	YET-300-1	TD-311 TD-314 TD-312 TD-315 TD-313	TD-321 TD-323 TD-327 TD-324 TD-328 TD-325	SS、SD、SCP、SCB
	E-3	YEG-150	FD-311 FD-312 FD-313 FD-314	FD-321 FD-325 FD-322 FD-327 FD-323 FD-328 FD-324	SF
空気式(本体)	A-1	YA-2	AD-601 AD-602 AD-501 AD-501G AD-502G		PS、PC、PAS、SS、SCP、SCB SF、FW
	A-2	YA-4	AD-900 AD-901 AD-902 AD-911F AD-912F AD-913F		PS、PC、PAS、PACS、SS、SCP SCB、FW、PSH
	A-3	YA-5	AD-951 AD-952 AD-953 AD-954 AD-955 AD-951G AD-952G AD-953G AD-954G AD-955G		SS、SCP、SCB、SF

※注1) PN-8取付けには、手動油圧式本体 P-1(YPT-60N)の改造が必要です。

※注2) E-4は従来製品 E-3を改良したもので、JRS分類記号M-1はE-3として登録されています。

■圧着工具適用一覧表

端子・接続子				手動工具 (手動片手式工具)	強力形 手動工具	電 動 (充電タイプ) 油圧工具	空 気 圧 式 工 具					テープ・オン 端 子 用
				名 称	呼 び 及 び 形 状	適 用 電 線 範 囲		手動型 YA-1 卓上型 YAT-1A YAD-1A	手動型 YA-2 卓上型 YAT-2A YAD-2A	手動型 YA-4 卓上型 YAT-4A YAD-4A	YA-5	AP-F6
単 線(mm)	撚線(mm ²)	ダイス	ダイス			ダイス	ダイス					
裸 端 子	0.5	0.35-0.7	0.2-0.5	YHT-2622	—	BYHT-2622	AD-100	—	—	—	3H-2622	
	1.25	0.57-1.44	0.25-1.65	㊦ YHT-2210	—	BYHT-2210	AD-101	AD-501	AD-900	—	3H-2216	
	2	1.14-1.82	1.04-2.63	㊦ YHT-2214M	—	BYHT-2210	AD-101	AD-501	AD-900	—	3H-1614	
	3.5	—	3.5	㊦ YHT-2210	—	BYHT-2210	—	—	—	—	—	
	5.5	1.82-2.89	2.63-6.64	㊦ YHT-2210	—	BYHT-2210	AD-101	AD-501	AD-900	—	3H-1210N	
	8	2.89-3.65	6.64-10.52	—	YHT-8S	BYHT-8	—	—	AD-901	AD-951	—	
	14	3.65-4.62	10.52-16.78	—	—	BYHT-14	—	—	AD-902	AD-952	—	
	22	4.62-5.81	16.78-26.66	—	—	—	—	—	—	AD-953	—	
	38	5.81-7.34	26.66-42.42	—	—	—	—	—	—	AD-954	—	
	60	7.34-8.26	42.42-60.57	—	—	—	—	—	—	AD-955	—	
	70	8.26-9.27	60.57-76.28	—	—	—	—	—	—	—	—	
	80	9.27-10.41	76.28-96.30	—	—	—	—	—	—	—	—	
	100	10.41-11.68	96.30-117.2	—	—	—	—	—	—	—	—	
	150	11.68-13.8	117.2-152.05	—	—	—	—	—	—	—	—	
180	13.8-15.6	152.05-192.6	—	—	—	—	—	—	—	—		
200	15.6-17.5	192.6-242.27	—	—	—	—	—	—	—	—		
325	17.5-20.3	242.27-325	—	—	—	—	—	—	—	—		
リング	E小・E中・E大	58ページ参照		㊦ YR-1	—	—	—	—	—	—	—	
絶縁被覆付端子	0.5	N, V, VD FN, FV, FVD	—	0.2-0.5	YNT-2622	—	BYNT-2622	AD-200	AD-600	—	—	3V-2622N
					YNT-2622	—	BYNT-2622	AD-200F	AD-600	—	—	3V-2622N
	1.25	N, V, VD FN, FV, FVD	—	0.25-1.65	YNT-2216	—	BYNT-2216	AD-201	AD-601	AD-911	—	3V-2216N
					YNT-2216	—	BYNT-2216	AD-201F	AD-601	AD-911F	—	3V-2216N
	2	N, V, VD FN, FV, FVD	—	1.04-2.63	YNT-1614	—	BYNT-1614	AD-202	AD-602	AD-912	—	3V-1614N
					YNT-1614	—	BYNT-1614	AD-202F	AD-602	AD-912F	—	3V-1614N
5.5	N, V, VD FN, FV, FVD	—	2.63-6.64	—	YNT-1210S	BYNT-1210	—	—	AD-913	—	3V-1210N	
				—	YNT-1210S	BYNT-1210	—	—	AD-913F	—	3V-1210N	
ナイロン絶縁付端子	PCM-0.5	—	0.5-0.75	YN-2014	—	—	(AD-210)	—	—	—	—	
	PCF-0.5	—	0.5-0.75	YN-2014	—	—	(AD-210)	—	—	—	—	
	PCM-1.25	—	0.75-1.25	YN-2014	—	BYNT-2216	AD-201F	AD-601	AD-911F	—	—	
	PCF-1.25	—	0.75-1.25	YNT-2216	—	—	AD-201F	AD-601	AD-911F	—	—	
	PCM-2	—	2.0	YN-2014	—	BYNT-1614	AD-202F	AD-602	AD-912F	—	—	
PCF-2	—	2.0	YNT-1614	—	—	AD-202F	AD-602	AD-912F	—	—		
銅スリーブ付端子	0.5	D FD	0.35-0.7	0.2-0.5	(YDT-2622)	—	—	(AD-400)	(AD-700)	—	—	—
					(YDT-2622)	—	—	(AD-400F)	(AD-700)	—	—	—
	1.25	D FD	0.57-1.44	0.25-1.65	(YDT-2216)	—	—	(AD-401)	—	(AD-921)	—	—
					(YDT-2216)	—	—	(AD-401F)	—	(AD-921F)	—	—
	2	D FD	1.14-1.82	1.04-2.63	(YDT-1614)	—	—	(AD-402)	(AD-702)	(AD-922)	—	—
					(YDT-1614)	—	—	(AD-402F)	(AD-702)	(AD-922F)	—	—
5.5	D FD	1.82-2.89	2.63-6.64	—	(YDT-1210S)	—	—	—	(AD-923)	—	—	
				—	(YDT-1210S)	—	—	—	(AD-923F)	—	—	
閉端接続子	0.5-SD	—	0.2-0.6	YS-2622	—	—	(AD-300)	—	—	—	—	
	CE1	—	0.5-1.75	YS-2216	—	BYS-2216	AD-301	AD-801	(AD-931)	—	—	
	1-SD	—	1.0-1.75	YS-2216	—	BYS-2216	AD-301	AD-801	(AD-931)	—	—	
	CE2	—	1.0-3.0	YS-1614	—	BYS-1614	AD-302	AD-802	(AD-932)	—	—	
	2-SDW	—	1.5-3.0	YS-1614	—	BYS-1614	AD-302	AD-802	(AD-932)	—	—	
	2-SD	—	1.0-2.5	YS-1614	—	BYS-1614	AD-302	AD-802	(AD-932)	—	—	
	CE5	—	2.5-6.0	YS-1210	—	BYS-1210	AD-303	AD-803	(AD-933)	—	—	
	5.5-SD	—	2.0-5.5	YS-1210	—	BYS-1210	AD-303	AD-803	(AD-933)	—	—	
	CE8	—	4.0-9.0	—	YS-8S	BYS-8	—	—	AD-934	—	—	
8-SD	—	4.0-9.0	—	YS-8S	BYS-8	—	—	AD-934	—	—		
旗形端子	2	1.14-1.82	1.04-2.63	(YG-1614)	—	—	(AG-20)	(AD-501G)	(AD-942)	—	—	
	5.5	1.82-2.89	2.63-6.64	(YG-1210)	—	—	(AG-55)	(AD-502G)	(AD-944)	—	—	
	8	2.89-3.65	6.64-10.52	—	(YG-8S)	—	—	—	(AD-945)	(AD-951G)	—	
	14	3.65-4.62	10.52-16.78	—	(YG-14S)	—	—	—	(AD-946)	(AD-952G)	—	
	22	4.62-5.81	16.78-26.66	—	—	—	—	—	—	(AD-953G)	—	
	38	5.81-7.34	26.66-42.42	—	—	—	—	—	—	(AD-954G)	—	
	60	7.34-8.26	42.42-60.57	—	—	—	—	—	—	(AD-955G)	—	
	80	9.27-10.41	76.28-96.3	—	—	—	—	—	—	—	—	
100	10.41-11.68	96.3-117.2	—	—	—	—	—	—	—	—		

注1) ()内は納期がかかります。

注2) ㊦は、JIS C 9711規格品。

注3) AP-F6裸端子ダイスにはエジェクタ、エジェクタカバーが必要です。

端子・接続子				手動・電動(充電タイプ) 油圧工具		足踏油圧式工具 YF-1 (足踏み油圧ヘッド分離式工具)		電動油圧式工具 ㊦ E-4 (電動油圧ヘッド分離式工具)			
				㊦ YPT-60N	YPT-150-1	圧着頭部(ヘッド)					
名称	呼び及び形状	適用電線範囲		㊦ BCT-860L-1	㊦ BCT-8150L-B	(本体) YF-1, E-4		(本体) YF-1, E-4		(本体) YF-1, E-4	
		単線(mm)	撚線(mm ²)	㊦ (メスダイス) (オスダイス)	㊦ (メスダイス) (オスダイス)	㊦ YET-60-1	㊦ YET-150-2	㊦ YET-300-1	(YET-300N)	(YNE-38)	(YEG-150)
裸端子	8	2.89~3.65	6.64~10.52	TD-121 TD-111	TD-221 TD-211	TD-121 TD-111	TD-221 TD-211	—	—	—	—
	14	3.65~4.62	10.52~16.78	TD-122 TD-111	TD-222 TD-211	TD-122 TD-111	TD-222 TD-211	—	—	—	—
	22	4.62~5.81	16.78~26.66	TD-123 TD-112	TD-223 TD-212	TD-123 TD-112	TD-223 TD-212	—	—	—	—
	38	5.81~7.34	26.66~42.42	TD-124 TD-112	TD-224 TD-212	TD-124 TD-112	TD-224 TD-212	—	—	—	—
	60	7.34~8.26	42.42~60.57	TD-125 TD-113	TD-225 TD-213	TD-125 TD-113	TD-225 TD-213	TD-321 TD-311	(TD-321N) (TD-311N)	—	—
	70	8.26~9.27	60.57~76.28	—	TD-226 TD-213	—	TD-226 TD-213	TD-322 TD-311	(TD-322N) (TD-311N)	—	—
	80	9.27~10.41	76.28~96.30	—	TD-227 TD-214	—	TD-227 TD-214	TD-323 TD-312	(TD-323N) (TD-312N)	—	—
	100	10.41~11.68	96.30~117.2	—	TD-228 TD-214	—	TD-228 TD-214	TD-324 TD-312	(TD-324N) (TD-312N)	—	—
	150	11.68~13.8	117.2~152.05	—	TD-229 TD-215	—	TD-229 TD-215	TD-325 TD-313	(TD-325N) (TD-313N)	—	—
	180	13.8~15.6	152.05~192.6	—	—	—	—	TD-326 TD-313	(TD-326N) (TD-313N)	—	—
	200	15.6~17.5	192.6~242.27	—	—	—	—	TD-327 TD-314	(TD-327N) (TD-314N)	—	—
*250	—	250	—	—	—	—	TD-329 TD-315	—	—	—	
325	17.5~20.3	242.27~325	—	—	—	—	TD-328 TD-315	(TD-328N) (TD-315N)	—	—	
銅スリーブ入絶縁付端子	8 FVD	—	6.64~10.52	—	—	—	—	—	—	(DH-121) (DH-111)	—
	14 FVD	—	10.52~16.78	—	—	—	—	—	—	(DH-122) (DH-112)	—
	22 FVD	—	16.78~26.66	—	—	—	—	—	—	(DH-123) (DH-113)	—
	38 FVD	—	26.66~42.42	—	—	—	—	—	—	(DH-124) (DH-114)	—
旗形端子	2	1.14~1.82	1.04~2.63	—	—	—	—	—	—	—	—
	5.5	1.82~2.89	2.63~6.64	—	—	—	—	—	—	—	—
	8	2.89~3.65	6.64~10.52	—	—	—	—	—	—	—	(FD-321) (FD-311)
	14	3.65~4.62	10.52~16.78	—	—	—	—	—	—	—	(FD-322) (FD-311)
	22	4.62~5.81	16.78~26.66	—	—	—	—	—	—	—	(FD-323) (FD-312)
	38	5.81~7.34	26.66~42.42	—	—	—	—	—	—	—	(FD-324) (FD-312)
	60	7.34~8.26	42.42~60.57	—	—	—	—	—	—	—	(FD-325) (FD-313)
	80	9.27~10.41	76.28~96.3	—	—	—	—	—	—	—	(FD-327) (FD-314)
100	10.41~11.68	96.3~117.2	—	—	—	—	—	—	—	(FD-328) (FD-314)	

注1) ()内は納期がかかります。

注2) ㊦は、JIS C 9711規格品。

注3) YET-300用ダイスとYET-300N用ダイスは互換性がありません。

注4) * は、オプション品です。